

Fristom

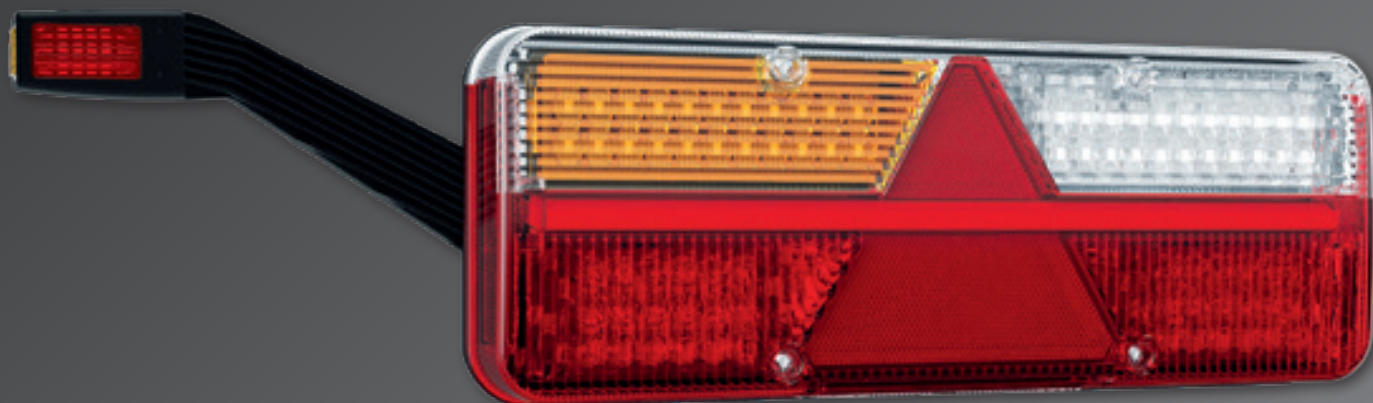

KINGPOINT FT-500 LED



***Koncová svítilna – 7 funkcí
s osvětlením SPZ.***

FUNKCE:

- ↳ obrysové světlo
- ↳ brzdové světlo
- ↳ směrové světlo
- ↳ zpětné světlo
- ↳ mlhové světlo
- ↳ osvětlení SPZ
- ↳ odrazka trojúhelník



KINGPOINT FT-500 LED



Nová HYBRIDNÍ vícefunkční svítlna KINGPOINT ze skupiny světel F-500.

Jaké jsou jeho vlastnosti?

- ➔ především se jedná o HYBRIDNÍ světlo
- ➔ jako uživatel máte VY možnost přepnout žárovku pomocí LED panelu a naopak
- ➔ vyměnitelný kryt světla (nemusíte vyhazovat LED světlo při poškození krytu světla),
- ➔ verze s/bez obrysového světla,
- ➔ „rezistor“ na směrovém světle,
- ➔ 4 dodatečné výstupy 2 PIN umístěné na těle svítlny, ke kterým je možné volitelně připojit například další brzdové světlo, osvětlení SPZ, zpětné světlo, boční světla....,
- ➔ univerzální rozteč upevňovacích šroubů,
- ➔ dvě pojistkové zásuvky pro ploché pojistky, které chrání volitelně připojená světla (pojistky nejsou standardní výbavou světla),
- ➔ možnost montáže couvacího alarmu,
- ➔ dynamické LED směrové světlo.



KINGPOINT FT-500 LED

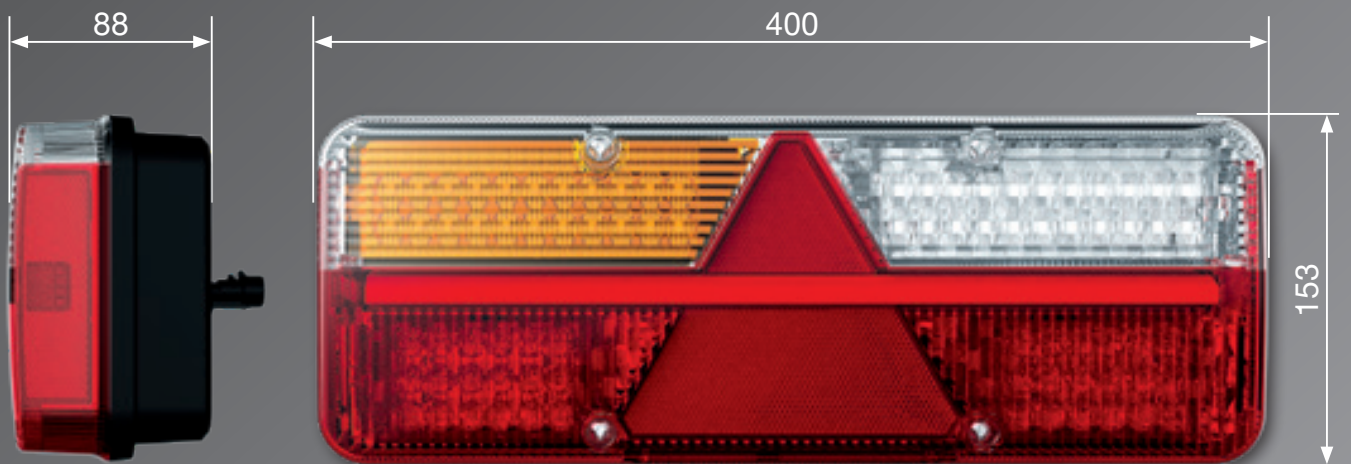
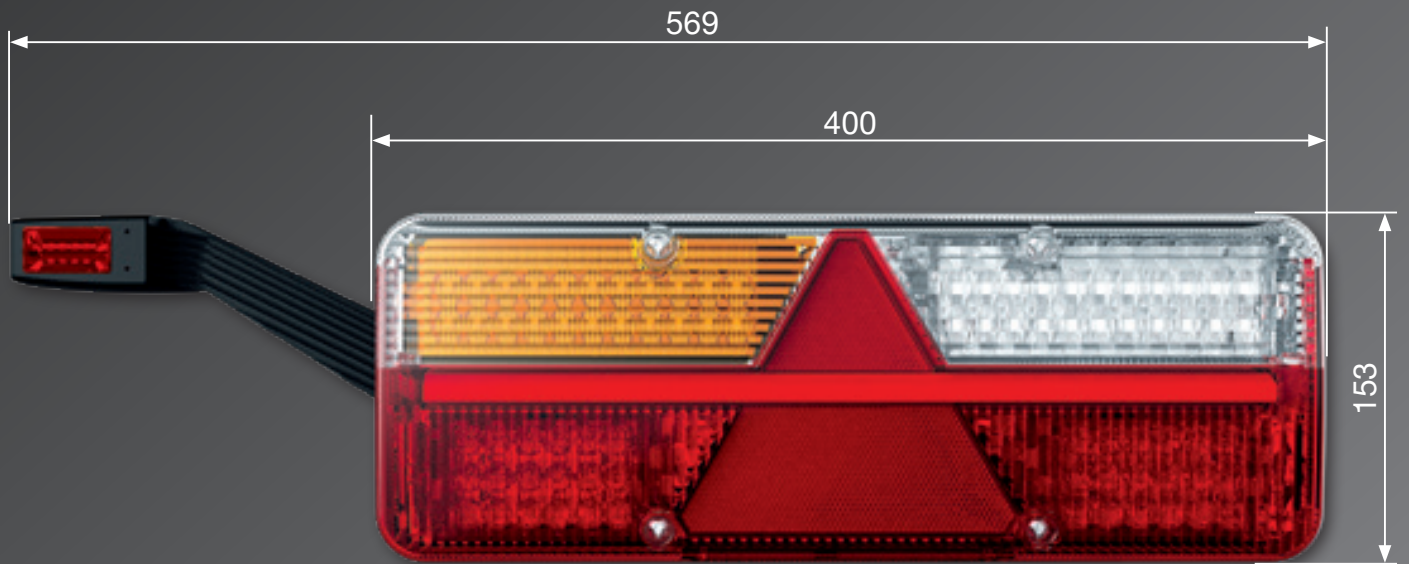



KINGPOINT FT-500 LED

Světlo je dodáváno ve čtyřech provedeních zadní strany těla:

↳ zásuvka s 2 m kabelem



↳ výstup AMP



↳ výstup s 2 m kabelem + 4 výstupy 2 PIN (typ superseal)

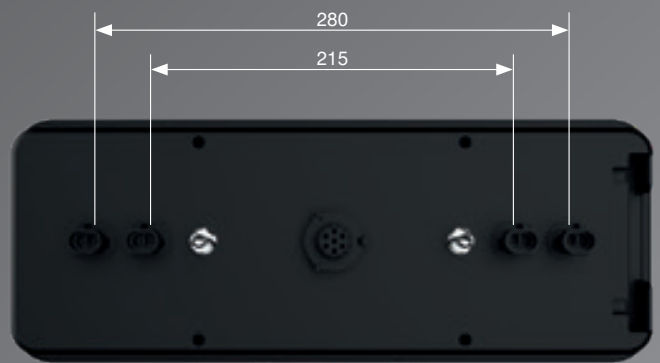

↳ výstup AMP + 4 výstupy 2 PIN (typ superseal)

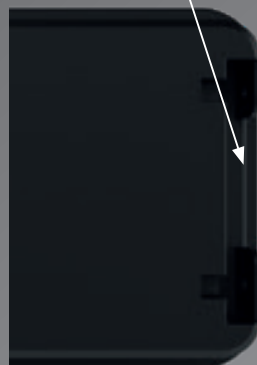

**FT-145 pouzdro
na LED světlo**

Fristom



KINGPOINT FT-500 LED

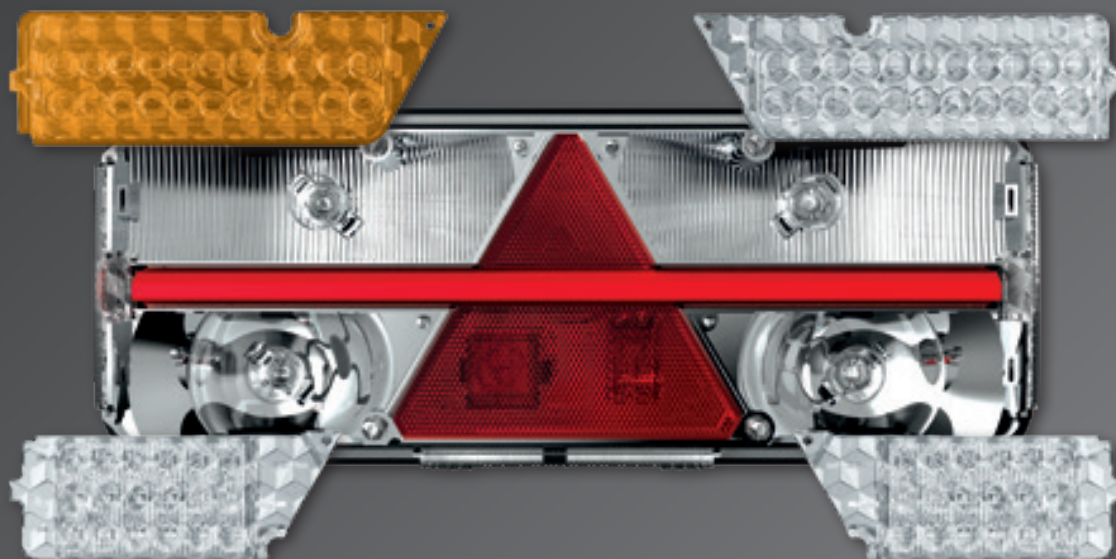

- ↳ couvací alarm
- ↳ pojistky
- ↳ verze LED - přidavný odpor na směrovém světle



KINGPOINT FT-500 LED

Obrysové LED světlo FT-145



**LED světlo se 3 funkcemi
na pružném gumovém rameni**

FUNKCE:

- ➔ přední bílé obrysově světlo
- ➔ zadní červené obrysově světlo
- ➔ boční žluté obrysově světlo

PARAMETRY SVĚTLA:

- ➔ rozsah napájecího napětí: **12-36V DC**
- ➔ Provozní teplota: **-40°C do +55°C**
- ➔ elektrické připojení je nezávislé na polaritě

SPOTŘEBA ENERGIE:

- ➔ 12V/24V = 0,1A/0,1A

SPOTŘEBA ENERGIE (VÝKON):

- ➔ 12V/24V = 1,2W/2,4W

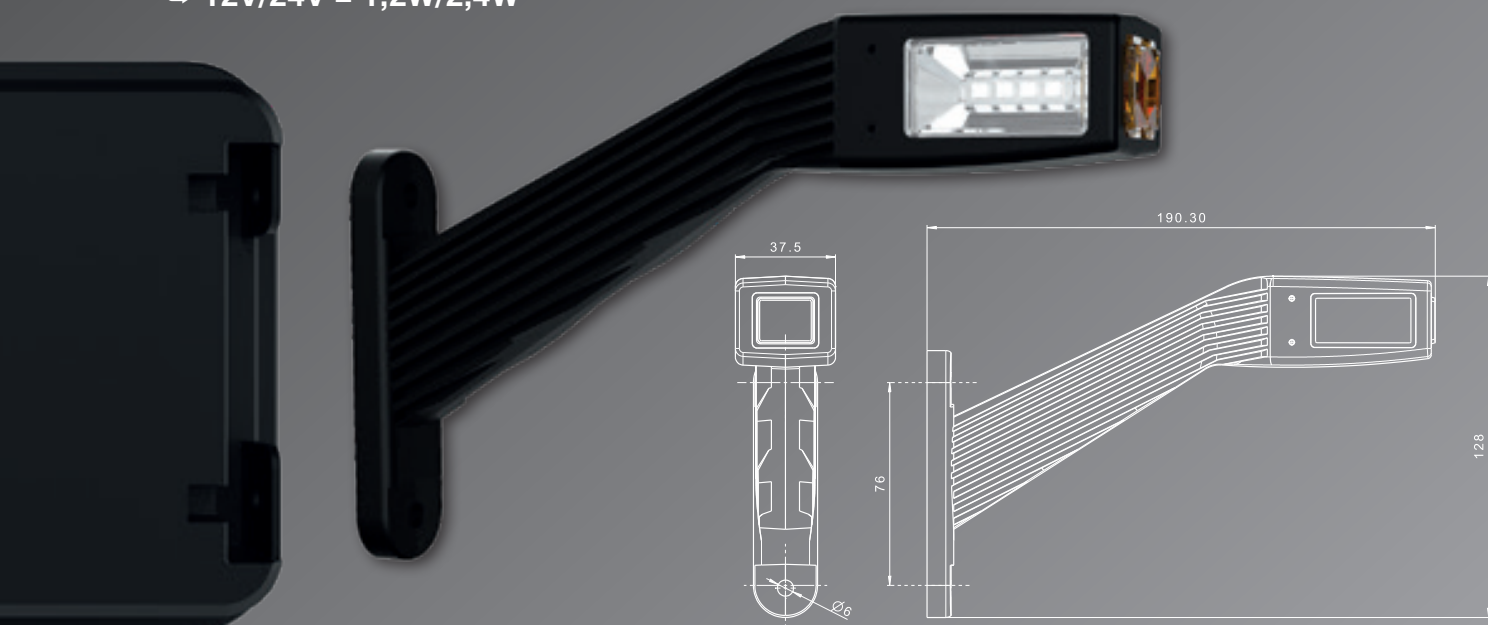



KINGPOINT FT-500 LED

Koncové světlo se 7 funkcemi s osvětlením SPZ.

FUNKCE SVĚTLA:

- ↳ obrysové světlo
- ↳ osvětlení SPZ
- ↳ brzdové světlo
- ↳ indikátor změny směru
- ↳ zpětné světlo
- ↳ mlhové světlo
- ↳ odrazka trojúhelník

PARAMETRY LED SVĚTLA:

- ↳ rozsah napájecího napětí: **12–36V DC**
- ↳ provozní teplota: **–40°C do +55°C**
- ↳ ochrana proti přepólování
- ↳ moduly jsou odolné proti nárazům a nepříznivým povětrnostním vlivům

SPOTŘEBA LED:

- ↳ obrysové světlo + osvětlení SPZ:
12V/24V = 0,12A / 0,12A
- ↳ brzdové světlo: **12V/24V = 0,34A/0,17A**
- ↳ indikátor změny směru: **12V/24V = 0,4A/0,2A**
- ↳ zpětné světlo: **12V/24V = 0,1A/0,05A**
- ↳ mlhové světlo: **12V/24V = 0,34A/0,17A**

NAPÁJENÍ (VÝKON):

- ↳ obrysové světlo + osvětlení SPZ:
12V/24V = 1,5W / 3,0W
- ↳ brzdové světlo: **12V/24V = 12V/24V = 4,1W/4,1W**
- ↳ indikátor změny směru: **12V/24V = 12V/24V = 5W/5W**
- ↳ zpětné světlo: **12V/24V = 12V/24V = 1,2W/1,2W**
- ↳ mlhové světlo: **12V/24V = 12V/24V = 4,1W/4,1W**



	1	2	3	4	5	6	7	8
ID	Levá	Pravá	Koncové obrysové světlo	Osvětlení registrační značky	Vodič	Konektor AMP	Konektor Superseal	couvací alarm
FT-500-15 LED	•				•			
FT-500-145 LED	•			•	•			
FT-500-16 LED	•					•		
FT-500-146 LED	•			•		•		
FT-500-135 LED	•		•		•			
FT-500-136 LED	•		•			•		
FT-500-1346 LED	•		•	•		•		
FT-500-1367 LED	•		•			•	•	
FT-500-25 LED		•			•			
FT-500-26 LED		•				•		
FT-500-235 LED		•	•		•			
FT-500-236 LED		•	•			•		
FT-500-2367 LED		•	•			•	•	
FT-500-23678 LED		•	•			•	•	•

	1	2	3	4	5	6	7	8
ID	Levá	Pravá	Koncové obrysové světlo	Osvětlení registrační značky	Vodič	Konektor AMP	Konektor Superseal	couvací alarm
FT-500-15	•				•			
FT-500-145	•			•	•			
FT-500-16	•					•		
FT-500-146	•			•		•		
FT-500-135	•		•		•			
FT-500-136	•		•			•		
FT-500-1346	•		•	•		•		
FT-500-1367	•		•			•	•	
FT-500-25		•			•			
FT-500-26		•				•		
FT-500-235		•	•		•			
FT-500-236		•	•			•		
FT-500-2367		•	•			•	•	
FT-500-23678		•	•			•	•	•